

Detalles del Producto

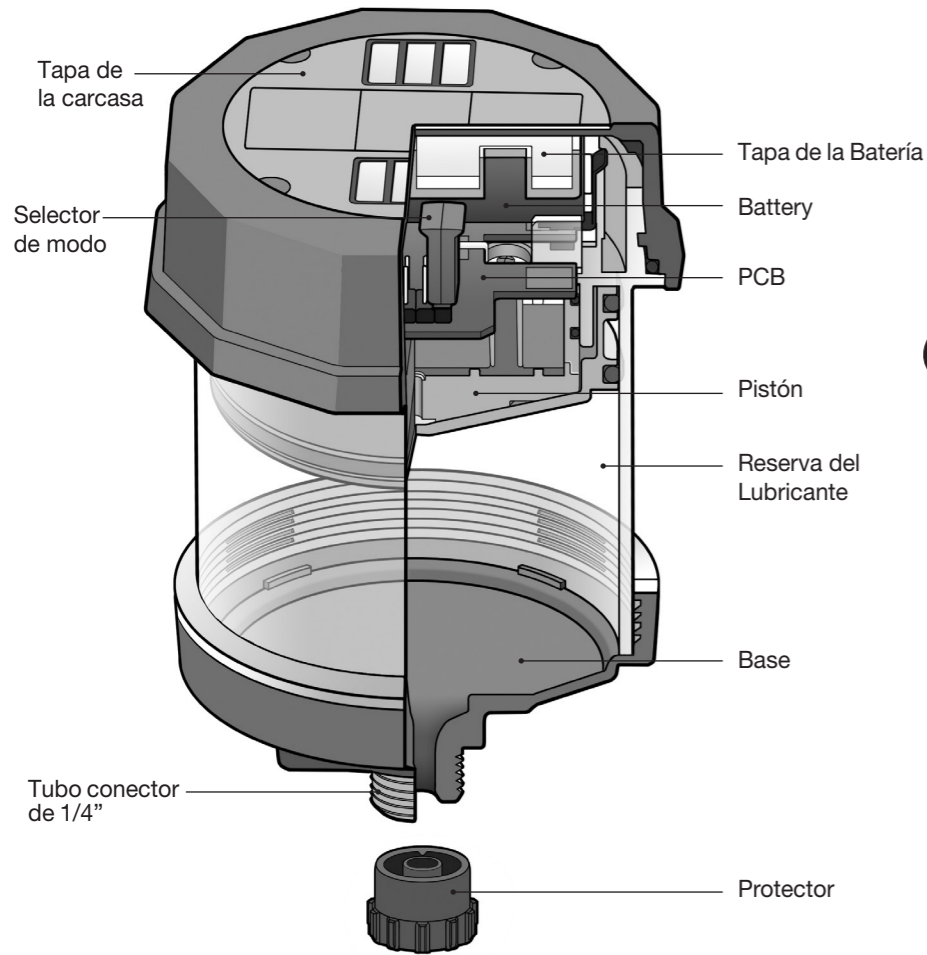

Guía de Instalación/Desecho

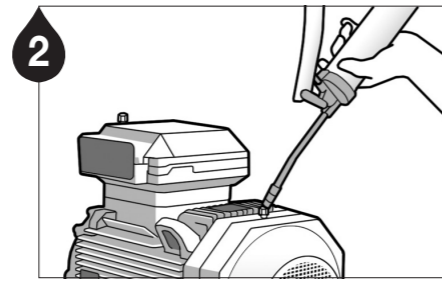
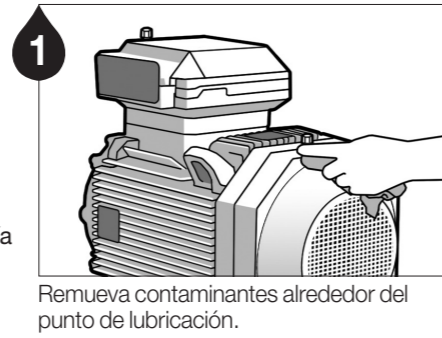

Asegure un paso libre usando pistola de engrase manual. **Nota 1:** Remueva grasa endurecida purgando manualmente el punto de lubricación con la pistola de engrase manual. **Nota 2:** La grasa del equipo y la grasa contaminada en la unidad deben ser la misma grasa o compatible.

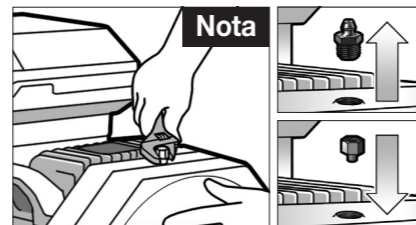

Nota Remueva el tapón de la grasa e instale los adaptadores.

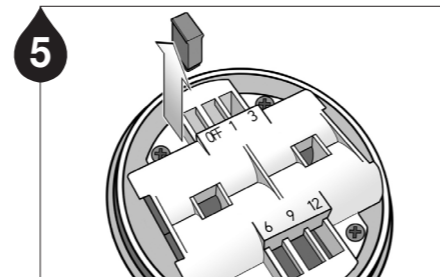
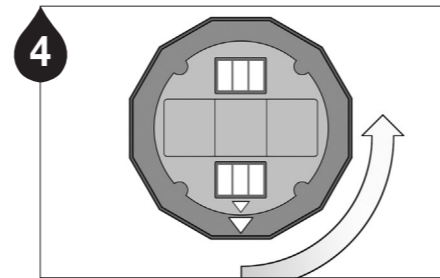
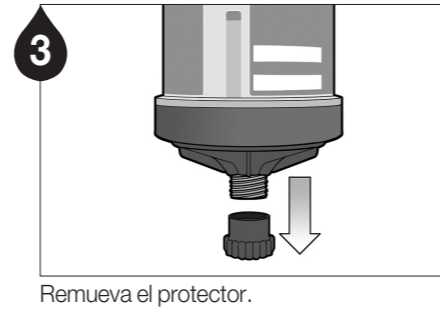

Extraiga el selector de modo rojo de la posición predeterminada de apagado (OFF).

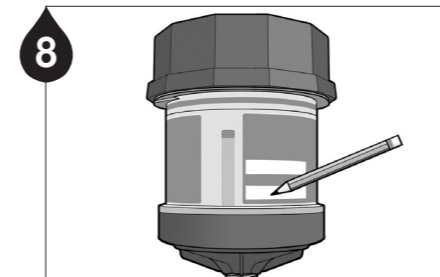
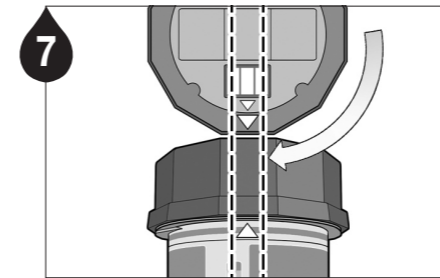
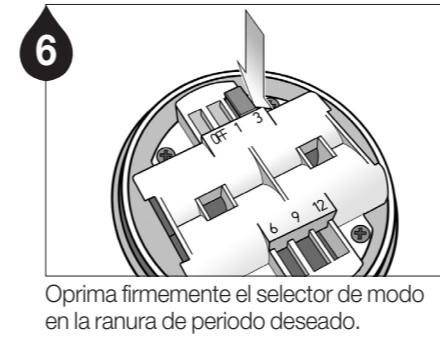

Escriba la fecha de instalación y la fecha prevista para la finalización del ciclo de lubricación en la etiqueta del Lubri-Cup.

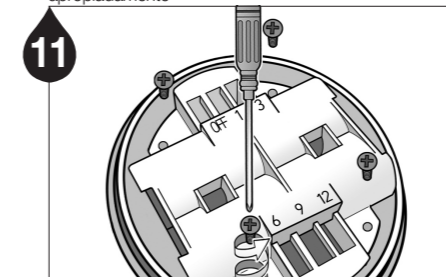

Desatornille los tornillos y remueva la tapa de la batería.

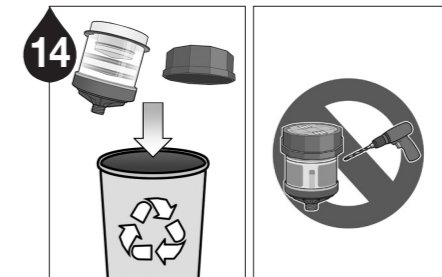

Disponer de los componentes de plástico restantes que cumplan con las regulaciones para su reciclado. **NOTA:** No perforo o re use el lubricador.

Instalaciones de montaje

Alta contrapresión puede causar una demora en la dispensación (Debe estar debajo de 5 Bar).

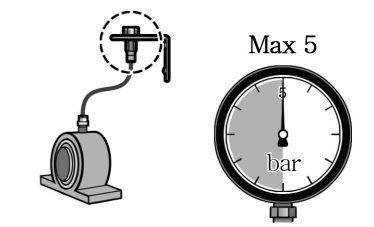

Si el producto es instalado a un ángulo de 45° o 90°, por favor usar un adaptador angular con un diámetro mayor o igual a 1/4".

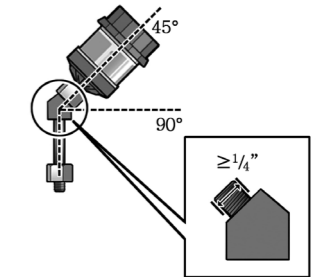

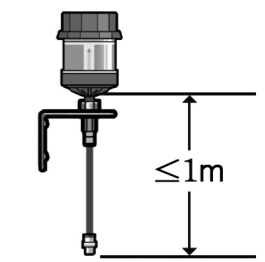

Para instalación remota usando un OD tubing de 8 mm usar máxima distancia de 1 m (3ft) o menos.





Certificaciones del Producto

Certificaciones

IECEX Ex ia IIC T4 Ga
IECEX KTL 12.0008X
-20°C ≤ Ta ≤ +55°C IEC 60079-0:2007-10
IEC 60079-11:2006

ATEX  0344
 II 1 G Ex ia IIC T4 Ga
INERIS 12ATEX0062X
-20°C ≤ Ta ≤ +55°C EN 60079-0:2009
EN 60079-11:2007
EN 60079-26:2007

KCs  Ex ia IIC T4
12-KB2BO-0283X
-20°C ≤ Ta ≤ +55°C **IP68**

UL  **US LISTED**
E352761 Cl. I, Div. 1, Gps. A, B, C, and D hazardous
Temp. Code T4, -25°C ≤ Ta ≤ +55°C

 **Advertencia**

- ▶ Para reducir el riesgo de descarga electrostática, por favor usar un paño mojado cuando limpie el producto.
- ▶ No cambie, remplace, o cargue las baterías.

Métodos de Montura

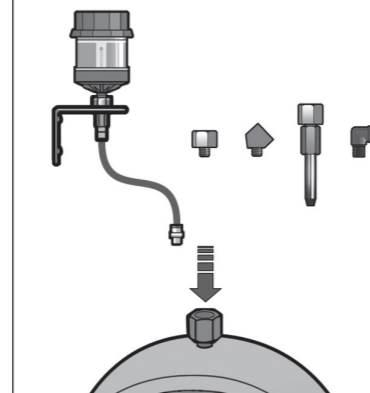

El LubriCup VG Mini está diseñado para un solo punto de lubricado. Montura directa es siempre preferida. Para aplicaciones que no permitan una montura directa, usar los accesorios apropiados y mantener la menor distancia posible al punto de lubricación.

Para instalaciones remotas usando un tubo, use un tubo 8mm OD (5/16") pre llenado con la misma grasa o una que sea compatible a la grasa contenida en la unidad.

 **Advertencia** En lo posible, por favor mantenerse de usar instalaciones remotas cuando la unidad está ajustada a un periodo de 9 o 12 meses debido a la baja presión.

Gráfico de volumen de dispensación

Periodo de dispensación	Volumen de Dispensación		
	60ml	120ml	240ml
1 mes	2.00ml/día	4.00ml/día	8.00ml/día
3 meses	0.67ml/día	1.33ml/día	2.66ml/día
6 meses	0.33ml/día	0.67ml/día	1.33ml/día
9 meses	0.22ml/día	0.44ml/día	0.89ml/día
12 meses	0.17ml/día	0.33ml/día	0.67ml/día

Nota Nota Volúmenes de dispensación son calculados asumiendo que el lubricador está operando a 1 atm (14.7 psi), 20°C. Volumen de salida puede variar con cambios en la temperatura del ambiente, cambios en la presión atmosférica, consistencia del lubricante, o cualquier resistencia o contrapresión que exista en el punto de lubricación (rodamiento o paso).

Tiempo de Conservación en Almacenamiento y Garantía del Producto: El tiempo de conservación en almacenamiento de la unidad Lubricup VG Mini es de un año desde la fecha de producción. Garantía del producto el limitada a defectos originales en el material y mano de obra y no cubre daños colaterales debido a mal manejo, abuso y/u otro uso inapropiado de este producto.

 **Advertencia** Este producto es una unidad desechable. Por favor remplace con unidad nueva una vez el periodo de dispensación se haya completado.

 **CHESTERTON**[®]
Global Solutions, Local Service.

CHESTERTON

A.W. Chesterton Company 860 Salem Street Groveland, MA 01834 USA
www.chesterton.com

 **CHESTERTON**[®]
Global Solutions, Local Service.



Manual del Usuario

LUBRICUP™ VG Mini
(120ml)